

AKTIONSCARPORTS 2026_1



Einzelcarport 303 x 505 cm 399 €

Doppelcarport 603 x 505 cm 1.279 €
(Del)

PVC-Dachplatten transparent, Schneelast 85 kg/qm
Kreuzholz-Pfosten 9 x 9 x 210 cm (Einzel)
Kreuzholz-Pfosten 12 x 12 x 210 cm (Doppel)
kdi grün
Einfahrtshöhe 218 cm; Einfahrtsbreite 250/550 cm



Einzelcarport 303 x 505 cm 429 €

Doppelcarport 603 x 505 cm 1.379 €
(Del)

PVC-Dachplatten transparent, Schneelast 85 kg/qm
Kreuzholz-Pfosten 9 x 9 x 210 cm (Einzel)
Kreuzholz-Pfosten 12 x 12 x 210 cm (Doppel)
kdi grau
Einfahrtshöhe 218 cm; Einfahrtsbreite 250/550 cm



BASEL 304 x 510 cm 499 €

BONN 2 500 x 510 cm 899 €
(Jo)

PVC-Lichtplatten klar Trapezform, 3-seitige
Massivholzblende, Pfosten 9 x 9 x 210 cm
Schneelast Basel 85 kg/qm, Bonn 100 kg/qm
Windlastzone 2, kdi grün
Einfahrtshöhe ca. 205/210 cm
Einfahrtsbreite 259/440 cm



BERGHEIM 340 x 510 cm 1.299 €

BAYREUTH 1 604 x 510 cm 2.199 €
(Jo)

Stahltrapezplatten hellgrau (blank)
3-seitige Massivholzblende
Pfosten 11,5 x 11,5 x 210 cm
Schneelast 125 / 85 kg/qm, Windlastzone 2
kdi grün
Einfahrtshöhe ca. 210 cm
Einfahrtsbreite ca. 272 / 528,5 cm



Design-Carport Eco anthrazit

300 x 503 cm 1.199,99 €
(Xim)

Konstruktion aus pulverbeschichtetem Aluminium
hitzeabweisende Polycarbonat-Doppelstegplatten
transparent-grau, integrierte Dachrinne
4 Stützen 9,8 x 4,3 cm
Schneelast 85 kg/qm / Windlast 99 km/h
Einfahrtshöhe ca. 207 cm

Für diese Carports gilt:

Vorgefertigter Bausatz aus Nadelholz, gehobelt und gefast. Bauseitiger Holzschutz ist nach ca. 1 Jahr zu empfehlen.
Ohne H-Pfostenanker und Entwässerungsmaterial. **Für den Einbau von Wandelementen statisch nicht geeignet.**
Alle Maße sind ca.-Angaben. Preise inklusive Mehrwertsteuer. Bilder können vom Original abweichen.



UEBERBERG F1 + F2

Grundbausatz aus unbehandeltem Konstruktionsvollholz (KVH)
 Einfahrtshöhe ca. 215 cm, Schneelast bis 100 kg/qm Pfosten 12 x 12 cm
 mit verzinkten H-Ankern und Montageset (ohne Wände)

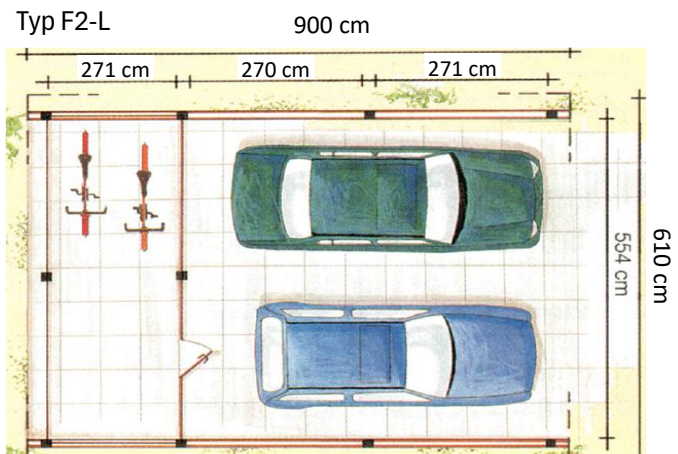
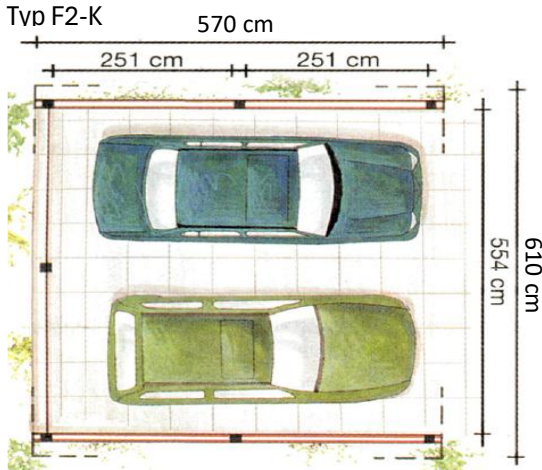
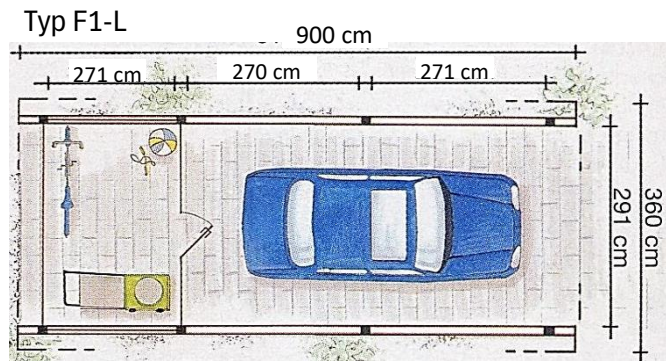
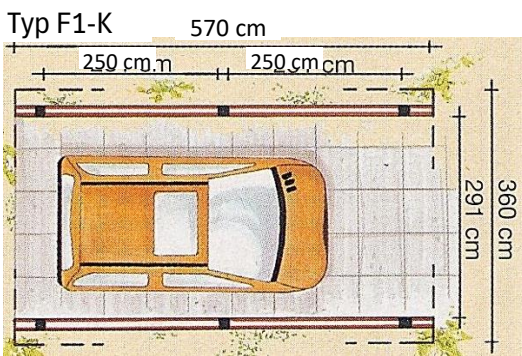

Preise auf Anfrage

Dacheindeckung optional:

Stahltrapez 138/20, 0,5 mm stark, 25 my Polyesterbeschichtung in verschiedenen Farben.
 Unterseite tropfhemmend ausgerüstet inklusive Spenglerschrauben und Aluabdeckprofilen

Foliendach: Profilholzschalung 19 mm mit EPDM-Folie 1,2 mm,
 inkl. Kleber und Aluabdeckung der Attika

Giebeldach-Carport Ueberberg I - Dachneigung 25°

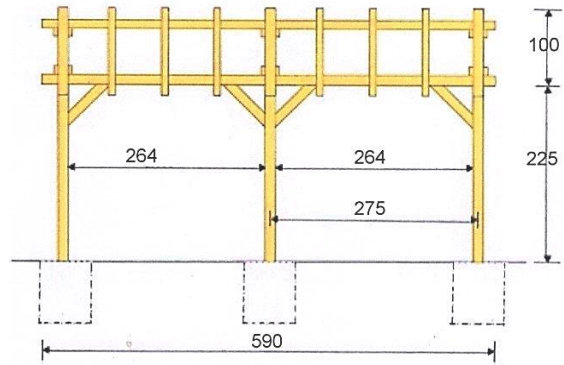
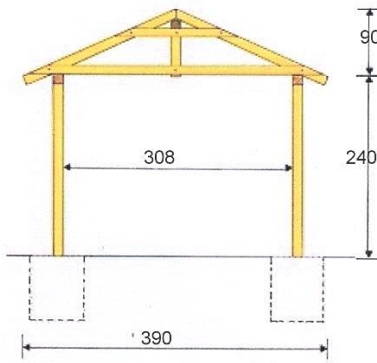

Preise auf Anfrage

Grundmodell: unbehandeltes, gehobeltes Konstruktionsvollholz (KVH) oder kesseldruckimprägniert, einschließlich Montageset und schwere verzinkte H-Anker. Pfosten 12 x 12 cm. Ohne Dacheindeckung. Fachmännisch verzimmert.
Schneelast 100 kg/qm

Giebeldach-Carport Ueberberg II - Dachneigung 25°

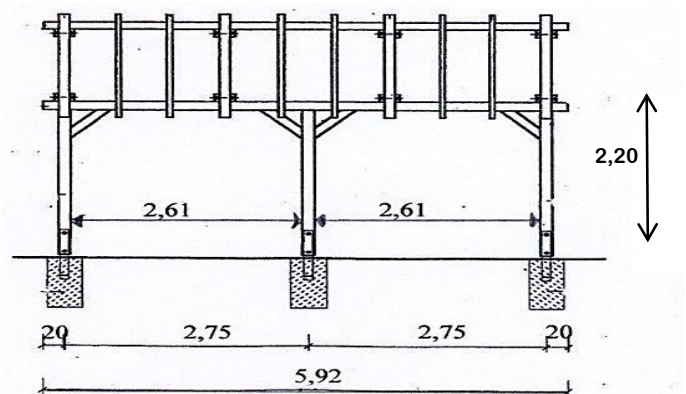
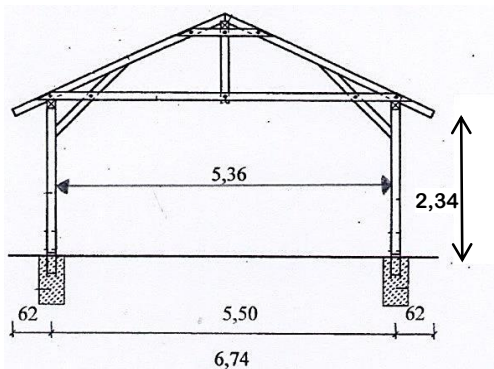

Preise auf Anfrage

Grundmodell: unbehandeltes, gehobeltes Konstruktionsvollholz (KVH) oder kesseldruckimprägniert, einschließlich Montageset und schwere verzinkte H-Anker. Pfosten 14 x 14 cm. Ohne Dacheindeckung. Fachmännisch verzimmert.
Schneelast 100 kg/qm



Einzelcarport Rommersberg

304 x 510 cm

aus Lärche natur

Bedachung mit PVC 0,8 mm

Pfosten 9 x 9 cm, Schneelast 85 kg/qm

790 €



Einzelcarport Stürzenberg

344 x 504 cm

aus Leimholz, Fichte lasiert

farbvorbehandelt in grau oder weiß

Bedachung mit Stahltrapez 0,4 mm

Pfosten 12 x 12 cm, **Schneelast 250 kg/qm**

2.190 €



Doppelcarport Müllenberg

600 x 500 cm

aus Leimholz, Fichte natur

Bedachung mit PET-Trapezplatten klar

Pfosten 12 x 12 cm, Schneelast 125 kg/qm

3.390 €

Bedachung mit Stahltrapez 3.490,00 €

Bedachung mit EPDM-Folie 4.790,00 €



Doppelcarport Feckelsberg

634 x 504 cm

aus Leimholz, Fichte lasiert

farbvorbehandelt in grau oder weiß

Bedachung mit Stahltrapez 0,4 mm

Pfosten 12 x 12 cm, **Schneelast 250 kg/qm**

3.690 €

Für diese Carports gilt:

Vorgefertigter Bausatz aus Nadelholz, gehobelt und gefast. Bauseitiger Holzschutz ist bei naturbelassenen Hölzern unbedingt zu empfehlen. Ohne H-Pfostenanker und Entwässerungsmaterial. **Für den Einbau von Wandelementen statisch nicht geeignet.**

Alle Maße sind ca.-Angaben. Preise inklusive Mehrwertsteuer. Bilder können vom Original abweichen.

Aluminium-Carports (XIM)

Aluminium hochwertig eloxiert; Korrosionsbeständig; Dach aus hitzeabweisendem Polycarbonat in rauchglasgrau oder klarmatt schützt gegen UV- und Infrarotstrahlung; integrierte Dachrinne mit Regenfallrohr; Schneelast 75-213 kg/qm; Erhöhung der Schneelast durch optionale, leicht montier- demontierbare Unterstützungsstangen; 10 Jahre Herstellergarantie auf Alu-Rahmen und Konstrukti bei fachgerechtem Aufbau; Lieferung frei Bordsteinkante (Zufahrt-, Wende- und Ablademöglichkeit Lkw vorhanden). Sonderlänge und -breite auf Anfrage. Farben: Edelstahllook, Bronze, Mattbraun, Schwarz, Winterweiß (modellabhängig)



Aluminium-Carports, Terrassendächer und vieles mehr !! (BTW)

Filigrane Aluminiumprofile mit einer hochwertigen, pulverbeschichteten Oberfläche, die durch ihre hohe Kratzfestigkeit überzeugt. Dacheindeckung mit 16 mm Polycarbonat-Hohlkammerplatten in opal matt weiß. Integrierte Dachrinne mit Fallrohren. In allen RAL-Farbtönen möglich. Andere Ausführungen auf Anfrage.



CAMPER

Schneelast 125 kg / qm; max. Windlastzone 3; Stahltrapezprofil tropfhemmend beschichtet; Kiefer kesseldruckimprägniert, gehobelt und gefast; Einfahrtshöhe 3,05 m; Einfahrtbreite 3,38 m; Pfosten 13,5 x 13,5 cm

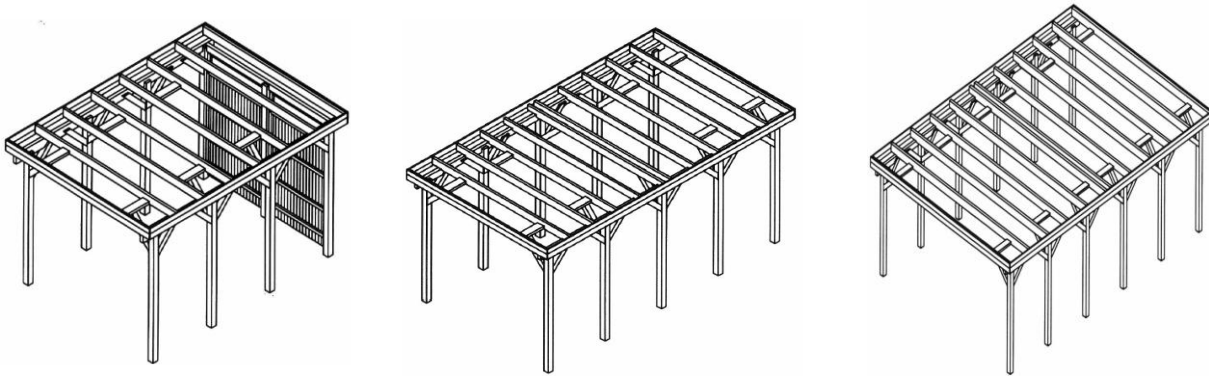

- Typ K Außenmaß: Breite 3,95 m, Tiefe 5,56 m, Höhe 3,25/3,33 m
ohne Wände, PVC Dachrinne hinten angesetzt
- Typ M Außenmaß: Breite 3,95 m, Tiefe 7,17 m, Höhe 3,25/3,33 m
Dachrinne: PVC innenliegend
- Typ L Außenmaß: Breite 3,95 m, Tiefe 8,79 m, Höhe 3,25/3,33 m
Dachrinne: PVC innenliegend

Preise auf Anfrage

Sonderausstattung: Wände mit Türen und Fenster; H-Pfostenanker nach Statik

alternativ: unbehandeltes Konstruktionsvollholz;
Bedachung mit Profilholzschalung und Schweißbahn oder EPDM-Folie

Aluminium-Carports/Pergolen mit Solar (Alukov)

CAMPER Solar 14 PV MODULE,
LEISTUNG 5,18 kWp,
B 3,7 x T 7,6 x H 3,4 m

PREMIUM SINGLE Solar 9 PV
MODULE (rahmenlos)
LEISTUNG 3,33 kWp,

PERGOLA Solar 12 PV
MODULE LEISTUNG 4,4 kWp
B 6,6 x T 3,7 m



Preise auf Anfrage

